

Alacsony, SMD, „tri-state” DIP-kapcsoló

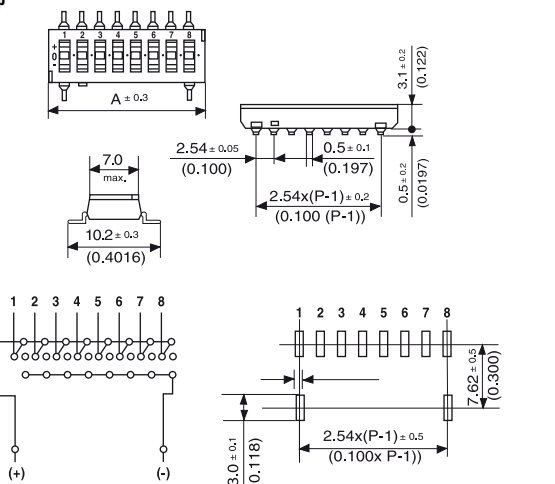

K-105. kép



Cikkszám	Típus	Imax. [A]	Unom. [V]	Áramkörök száma	A [mm]
52-03-74	DTS-1 05EZ/SMD	0,025	24	5	14,3

TYCO (ALCOSWITCH)

K-108. kép

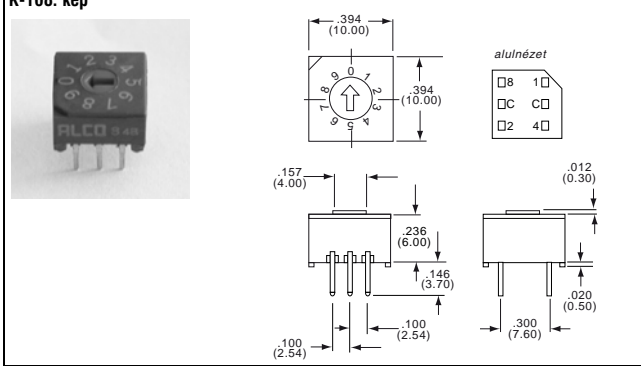

Cikkszám	Típus	Kontaktus teljesítmény	Megjegyzés
52-02-68	DRD 16E (1-1437584-9)	0,4VA@20VDC max.	hexadecimális

KÓDKAPCSOLÓK

Decimális és hexadecimális kódkapcsolók vertikális tengelyiránnyal



K-106. kép

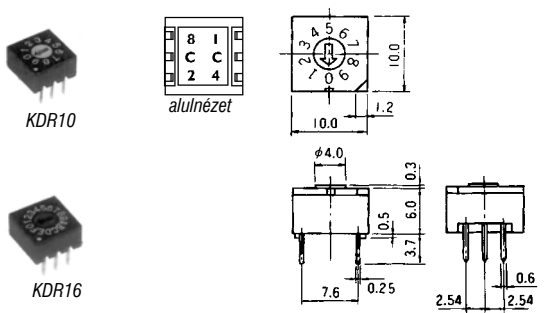

Cikkszám	Típus	Imax. [A]	Unom. [V]	Megjegyzés
52-00-56	KDR 10	0,025	24	decimális
52-03-06	KDR 162	0,025	24	hexadecimális

EXCELL

K-109. kép

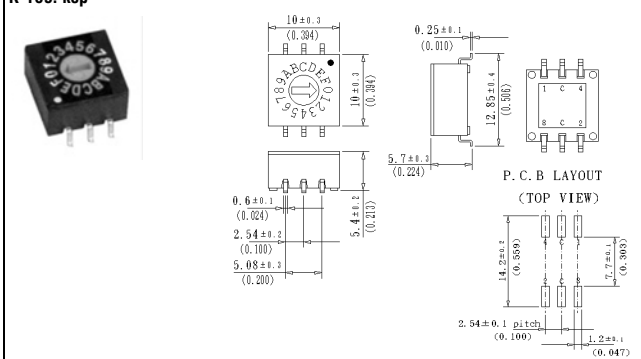

Cikkszám	Típus	Imax. [A]	Unom. [V]	Megjegyzés
52-02-42	ERD1 16RM/SMD	0,024	24	hexadecimális

C&K

K-110. kép

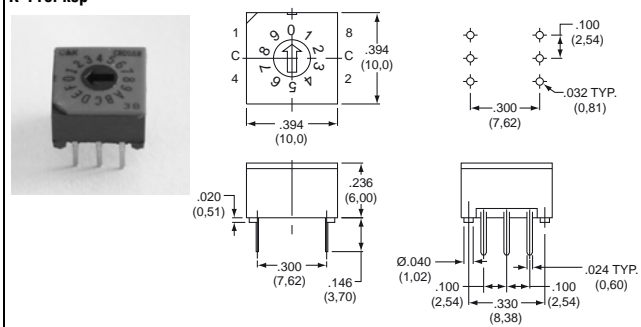

Cikkszám	Típus	Kontaktus teljesítmény	Megjegyzés
52-02-93	CRD 16RMOCK	0,4VA@20VDC max.	hexadecimális

EXCELL

K-107. kép

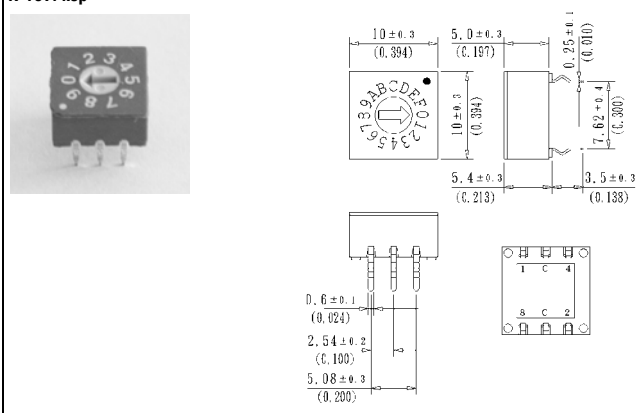

Cikkszám	Típus	Imax. [A]	Unom. [V]	Megjegyzés
52-02-38	ERD1 10RS	0,025	24	decimális
52-02-39	ERD1 16RS			hexadecimális

EXCELL

K-111. kép

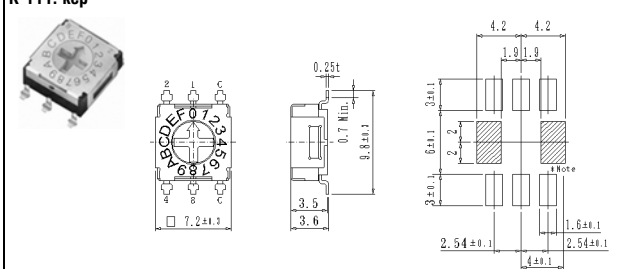

Cikkszám	Típus	Imax. [A]	Unom. [V]	Megjegyzés
52-02-44	ERD6 16RM/SMD	0,1	5	hexadecimális

U - Újdonság! Előző katalógusunk megjelenése óta került kínálatunkba
 B - Beszerzés alatt lévő típus
 K - Kifutó típus (új fejlesztéshez nem ajánlott, a raktárkészlet erejéig!)

R - Rendelésre szállítható típus
 Ⓢ - Ólommentes (-Pb free)/ROHS

Kapcsolók

K