

Kartenhalter mit Befestigungslasche

Bracket with fixing tab

Langue de maintien avec équerre de fixation

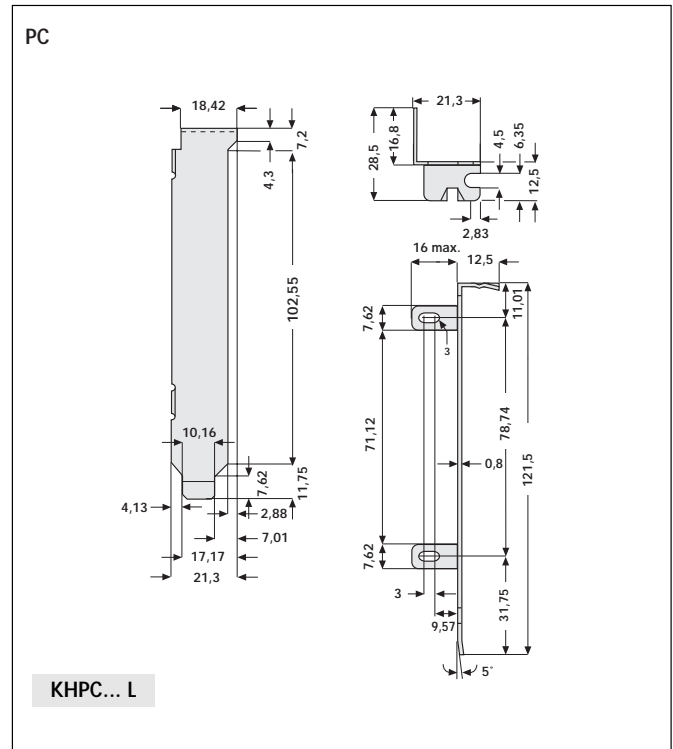
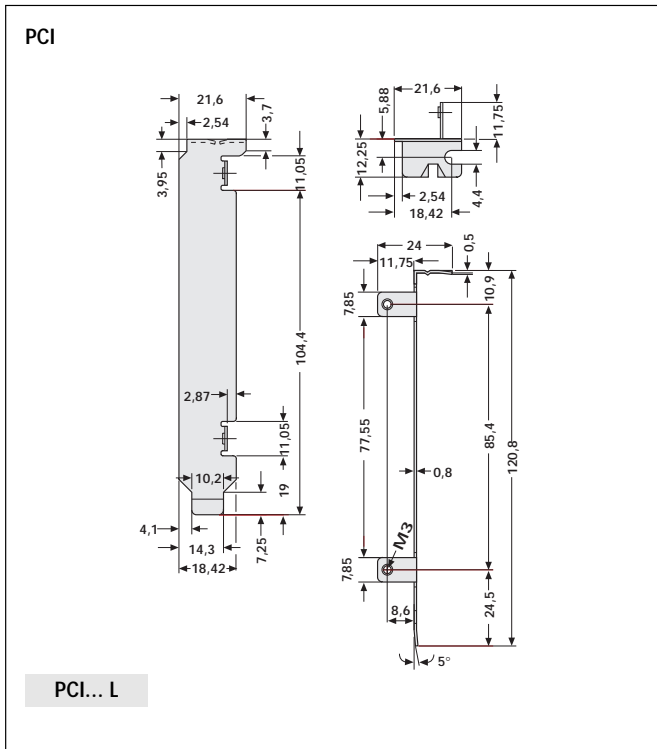

Kartenhalter ohne Befestigungslasche

Bracket without fixing tab

Langue de maintien sans équerre de fixation

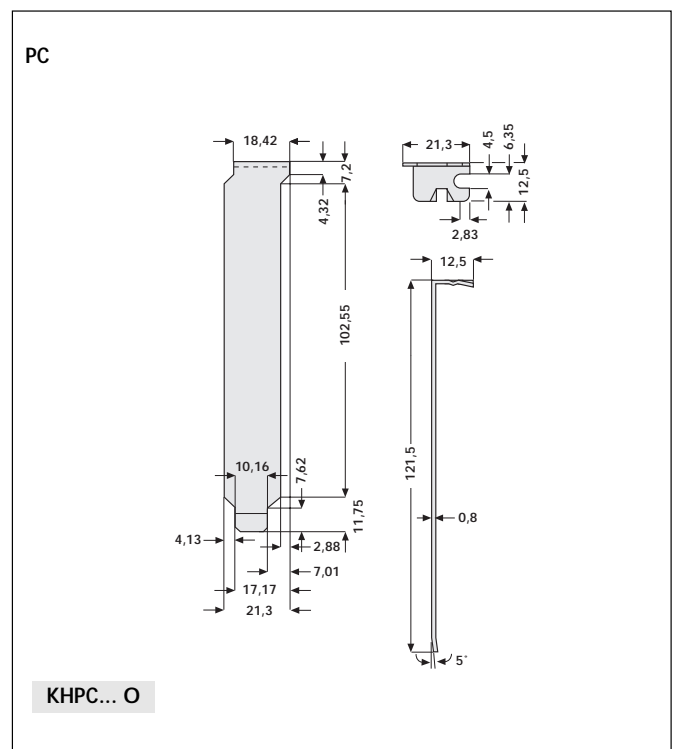
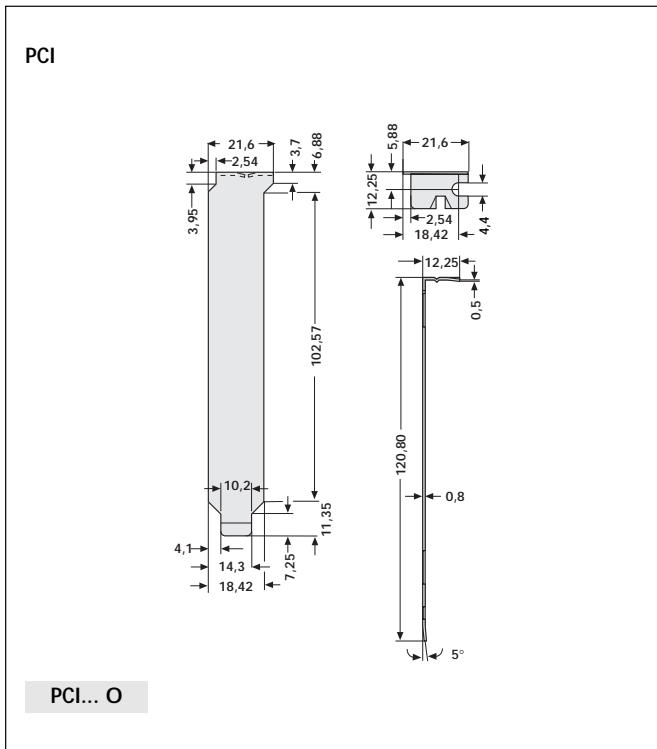

Kartenhalter mit Befestigungslasche und ohne Durchbruch  
Art. Nr. KHPC 0 L / Art. Nr. PCI 0 L

Bracket with fixing tab and without cutout  
Art. No KHPC 0 L / Art. No PCI 0 L

Langue de maintien avec équerre de fixation et sans découpe  
Art. n° KHPC 0 L / Art. n° PCI 0 L

Kartenhalter ohne Befestigungslasche und ohne Durchbruch  
Art. Nr. KHPC 0 O / Art. Nr. PCI 0 O

Bracket without fixing tab and without cutout  
Art. No KHPC 0 O / Art. No PCI 0 O

Langue de maintien sans équerre de fixation et sans découpe  
Art. n° KHPC 0 O / Art. n° PCI 0 O

Material: rostfreier Stahl (V2A)  
Materialstärke: 0,8 mm

Material: stainless steel (V2A)  
Material thickness: .8 mm

Matériau: acier inoxydable (V2A)  
Épaisseur de la matière: 0,8 mm

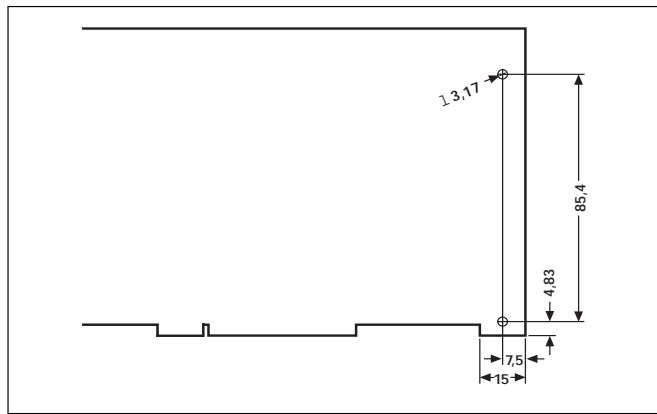

Bemaßung der Befestigung des Kartenhalters PCI L... an der Leiterkarte

Dimensions to fix the PCI L... - bracket to the PCB

Dimensions de la fixation du PCI L... sur la carte imprimée

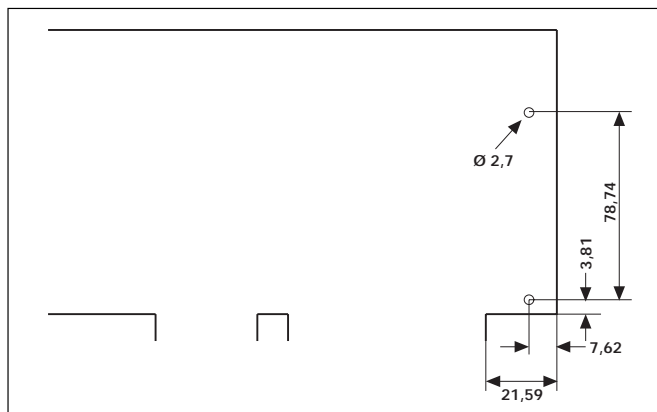

Bemaßung der Befestigung des Kartenhalters KHPC L... an der Leiterkarte

Dimensions to fix the KHPC L... - bracket to the PCB

Dimensions de la fixation du KHPC L... sur la carte imprimée

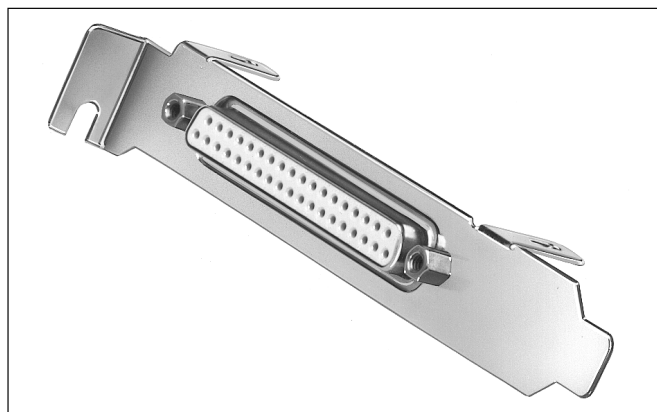

Auf Wunsch auch mit D-Sub Steckverbinder lieferbar!

On request also available with D-Sub connector!

Livable avec connecteur Sub-D sur demande!