

Egyéb elemtartók

L-240. kép

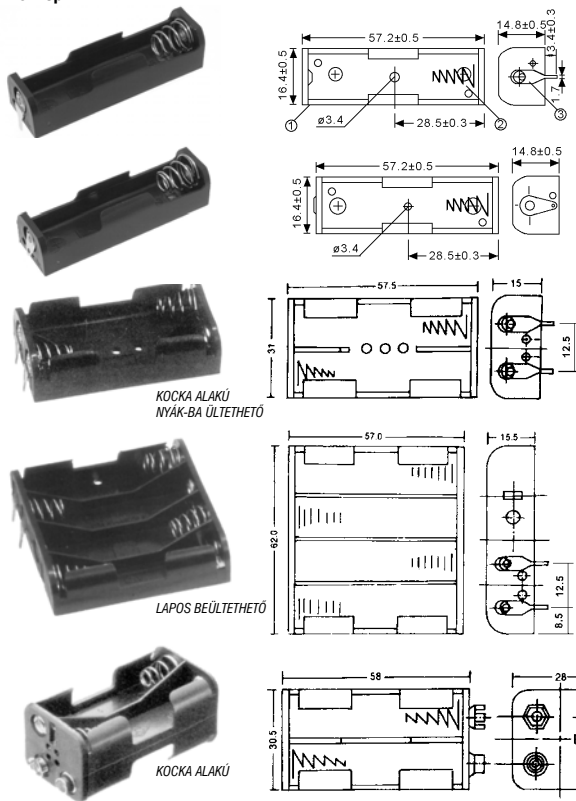

Cikkszám	Típus	Leírás
65-10-03	ELEM TARTÓ 1 X 1.5V NYÁK-BA	hasáb alakú, NYÁK-ba, 1xAA méret
65-10-02	ELEM TARTÓ 1 X 1.5V FORR FÜLES	hasáb alakú, NYÁK-ba, 1xAA méret
65-03-75	ELEM TARTÓ 2 X 1.5V	hasáb alakú, NYÁK-ba, 2xAA méret
65-02-46	ELEM TARTÓ 4 X 1.5V	lapos, beültethető, 4xAA méret
65-09-95	ELEM TARTÓ 4 X 1.5V - +	hasáb alakú, 4xAA méret

L-241. kép

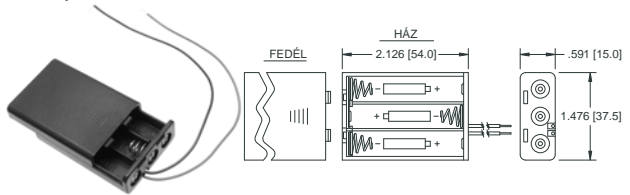

Cikkszám	Típus	Gyártó	Leírás
65-11-20	ELEM TARTÓ 2484 KEYS	KEYS	3 x AAA elemhez, zárt doboz elcsúsztatható fedéllel, 15 cm vezetékkel

L-242. kép

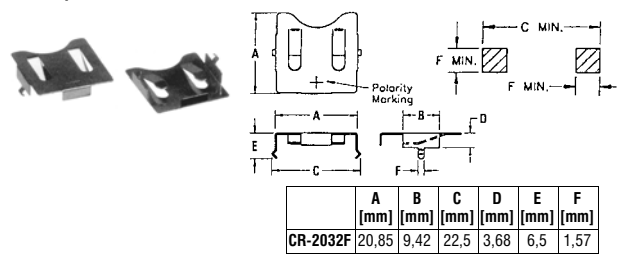

Cikkszám	Típus	Leírás
65-03-79	ELEM TARTÓ CR-2032F	NYÁK-BA ÜLTETHETŐ FÉM HÁZ

L-243. kép

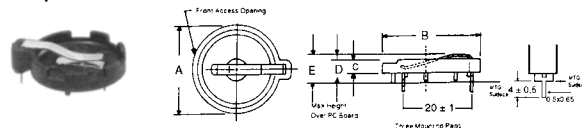

	A [mm]	B [mm]	C [mm]	D [mm]	E [mm]
CR-2032M	22,6	27,3	5,1	7,0	7,4
CR-2430M	27,7	30,4	4,7	7,2	8,3

Cikkszám	Típus	Gyártó	Használh. elemek	Ház anyaga	Kontaktus anyaga
65-01-08	ELEM TARTÓ CR-2032M	ACE	2032	PBT, 30% üvegszál	0,6mm önozott foszfor-bronz
65-09-34	ELEM TARTÓ CR-2430M	ACE	2430		

Műszaki paraméterek:

Hőtartomány: -50°C..145°C
 Ház anyaga: fekete PBT
 Tűzveszélyességi besorolás: UL 94V-0

L-244. kép ELEM TARTÓ CR1220-M

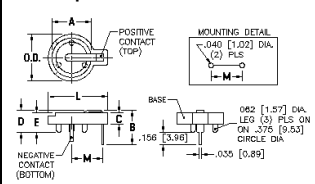

L-245. kép ELEM TARTÓ CR1632-M

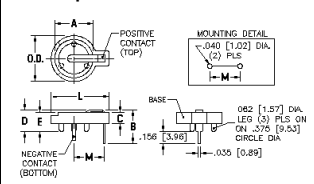

L-246. kép ELEM TARTÓ CR2016-M

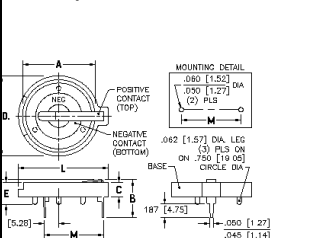

Méreték mm-ben

	CR1220-M	CR1632-M	CR2016-M
A	12,57	16,12	20,22
B	11,04	11,68	13,03
C	3,81	3,81	4,95
D	7,11	7,24	8,51
E	6,35	6,35	7,49
L	19,05	22,78	30,96
O.D.	15,06	19,05	27,76
M	10	11,76	20,5

Cikkszám	Típus	Gyártó	Gyári kód	Haszn. elemek	Kontaktus anyaga	
					pozitív	negatív
65-09-35	ELEM TARTÓ CR1220-M	KEYS	500	1216, 1220, 1225	0,38mm nikkelezett acél	0,89mm nikkelezett acél
65-09-36	ELEM TARTÓ CR1632-M	KEYS	502	1612, 1616, 1620, 1632		
65-09-37	ELEM TARTÓ CR2016-M	KEYS	106	2016, 2020, 2025, 2032	0,5mm nikkelezett acél	